



*Comme vous l'aviez imaginée...*



- 4 LES PANNEAUX, DESIGN ET TEXTURES
- 16 LES HUBLOTS ET DÉCORS
- 20 LA GAMME DE PORTES DE GARAGE
- 31 LES ACCESSOIRES
- 32 LES MOTORISATIONS
- 34 LA PORTE CONNECTÉE
- 35 L'UNIVERS SAFIR
- 36 PARLONS TECHNIQUE

# PARCE QUE CHAQUE MAISON EST UNIQUE...



**NOTRE MISSION** : garantir la sécurité des personnes et des biens et assurer le confort des utilisateurs en leur proposant des portes automatiques qui s'intègrent parfaitement dans leur environnement.

**NOS CLIENTS** : des installateurs professionnels proposant uniquement des produits conformes aux normes européennes et assemblés en France.

**NOTRE STANDARD** : le sur-mesure. Parce que chaque maison est unique, chaque porte SAFIR l'est aussi, c'est ainsi que nous concevons notre métier.

**NOS ÉQUIPES** : elles mettent toute leur énergie et leur savoir-faire au service de la conception de fermetures sur-mesure et personnalisées.

**NOS VALEURS** : le Made in France. Chaque porte est fabriquée dans nos ateliers.

SAFIR est le partenaire de l'imagination des architectes et des particuliers pour l'habitat. Et parce que votre imagination n'a pas de limites, SAFIR étudie et réalise tous vos projets.

# WOODGRAIN - VEINÉ BOIS

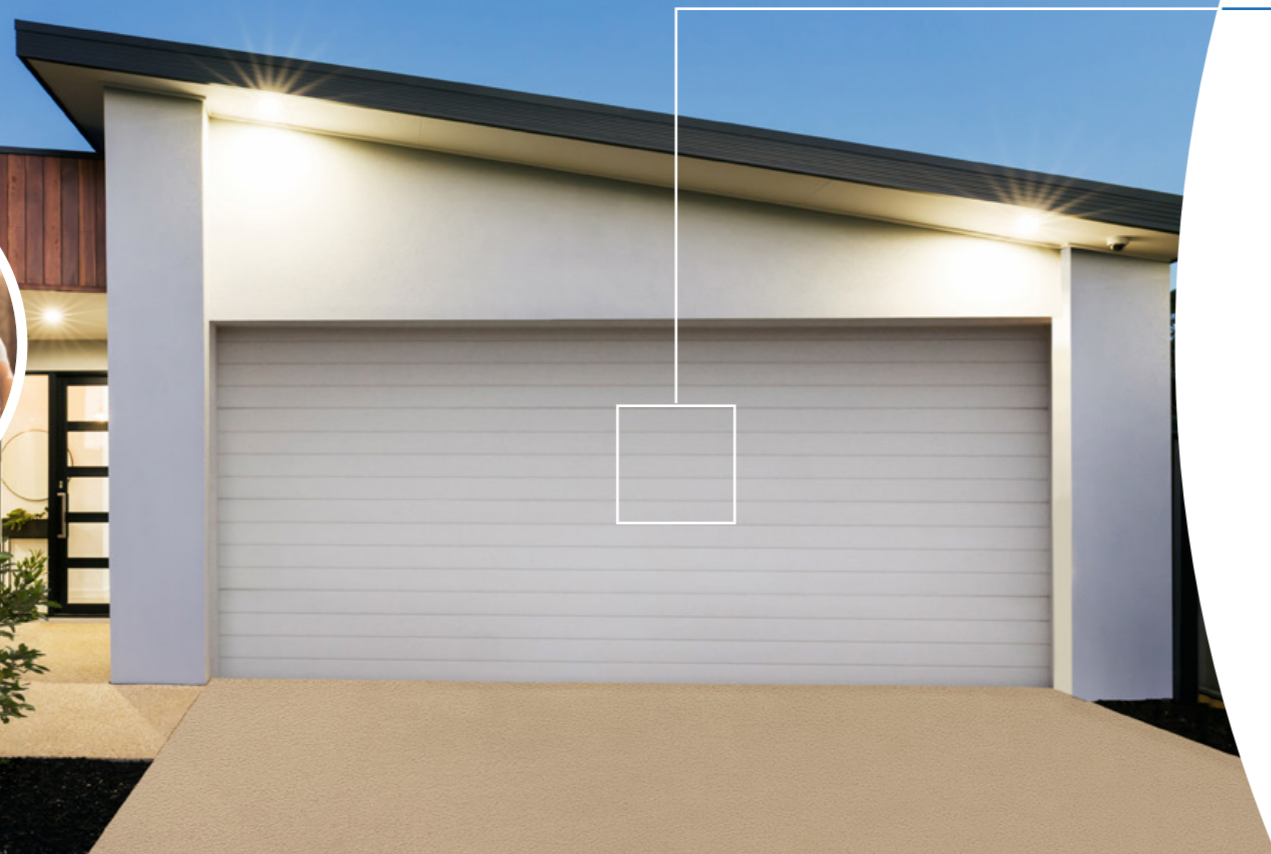

*Vous recherchez charme et authenticité ? Choisissez la finition Woodgrain (veiné bois) dans la gamme traditionnelle.*

- *La chaleur du bois sans les inconvénients.*
  - *Convient aux habitations contemporaines.*
  - *Une finition robuste et facile à entretenir.*
- La finition la plus classique, la qualité au rendez-vous.*

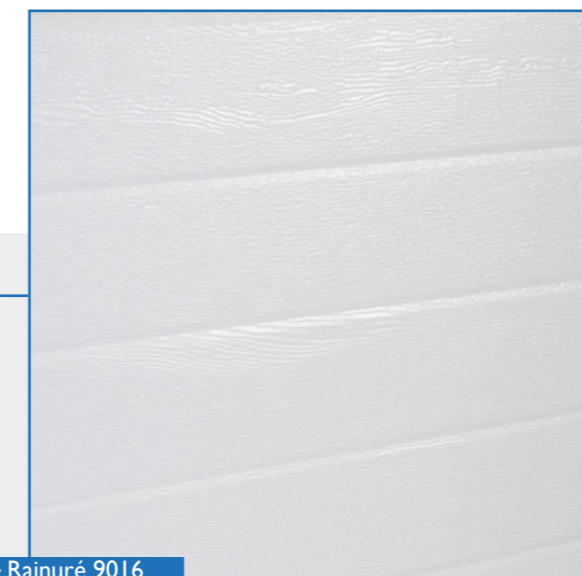

Rainuré 9016



Monoligne 9016



Uni 9016



Uni 7016

## CÔTÉ MATIÈRE



# POLYGRAIN - LISSE



*Chacun son style!  
Pour vous, une gamme  
au top de l'esthétique,  
un extérieur élégant avec  
un aspect parfaitement lisse  
et un rendu moderne.  
Côté design : un style  
résolument actuel,  
côté pratique : une porte  
facile d'entretien.  
Elle a tout pour plaire !*



Rainuré 9016



Monoligne 9016

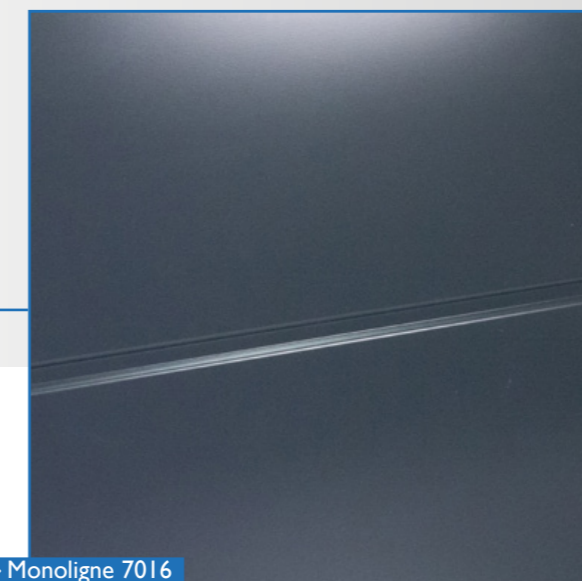

Monoligne 7016

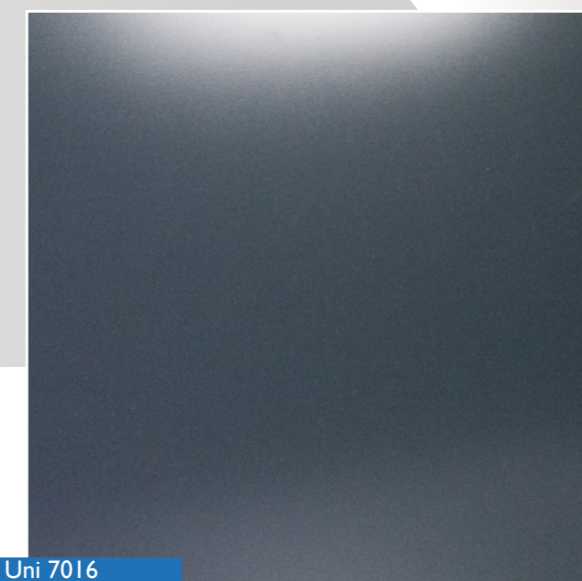

Uni 7016

Disponible en Uni 9016

## CÔTÉ DESIGN



# DEEP MAT & SABLÉ

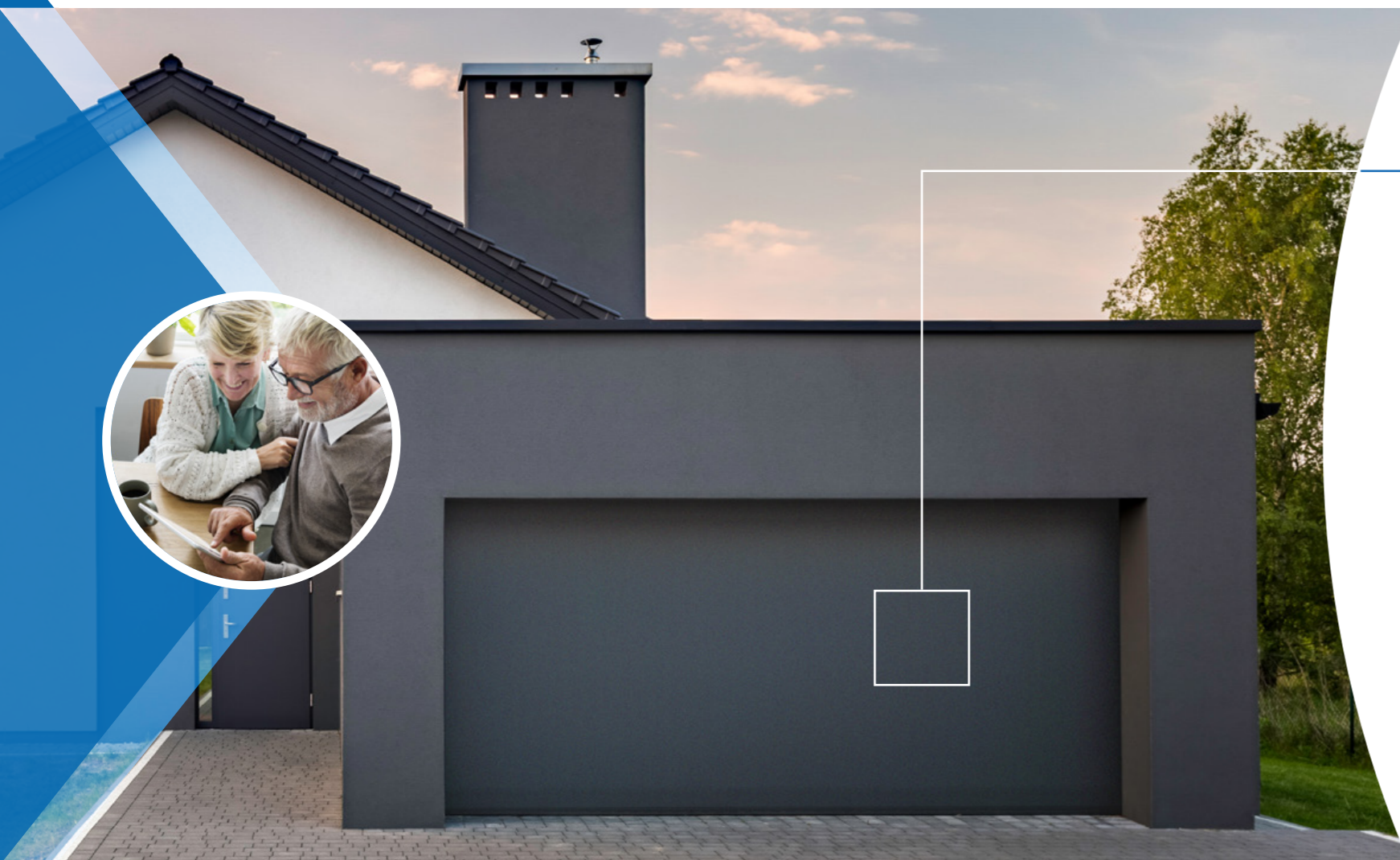

*Votre maison vous ressemble. Vous aimez les matières et les reflets subtilement satinés ? Votre envie est résolument avant-gardiste ? Vous avez le choix entre une finition mate très résistante et une texture finement sablée qui s'adapte à toutes vos menuiseries pour un design ultra moderne.*

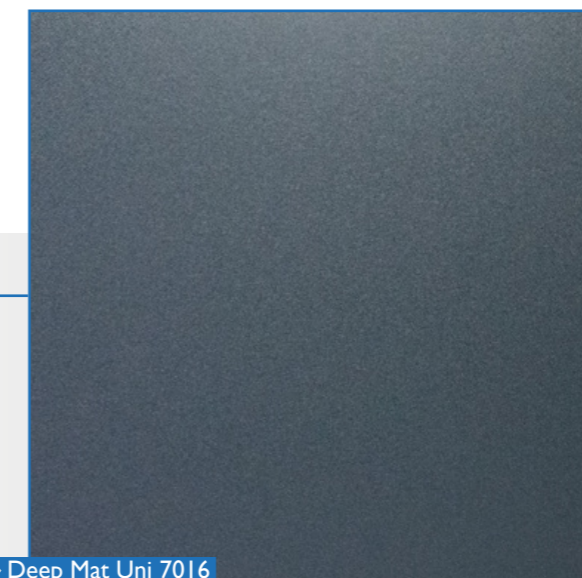

Deep Mat Uni 7016

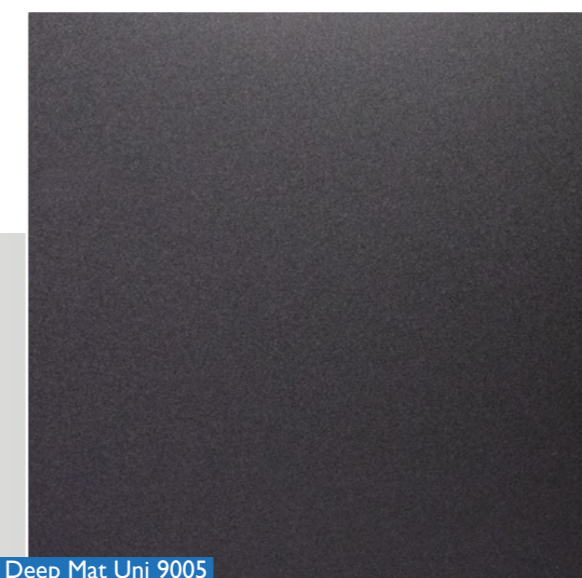

Deep Mat Uni 9005



Peinture 2100 sablé

Disponible également en 2900



Peinture 7006 sablé

Toute la gamme RAL peut être sablée

## CÔTÉ TEXTURE

# IMITATION BOIS



*La nature vous inspire ?  
Vous voulez donner une  
touche chaleureuse et  
authentique à votre maison ?  
Choisissez les panneaux  
imitation bois pour habiller  
votre porte de garage.  
Déclinée en chêne rustique  
ou chêne luxe, l'imitation bois  
est quasiment parfaite.  
Et le charme opère.*

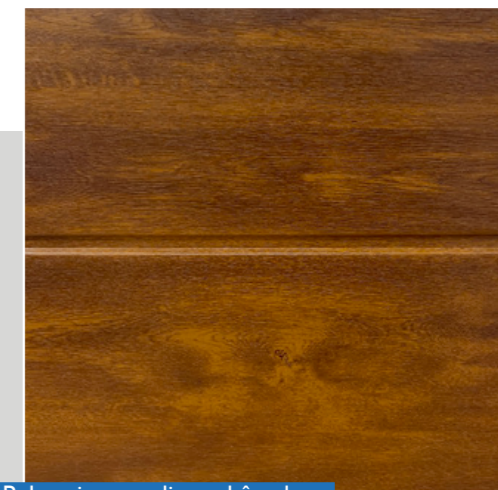

Polygrain monoligne chêne luxe

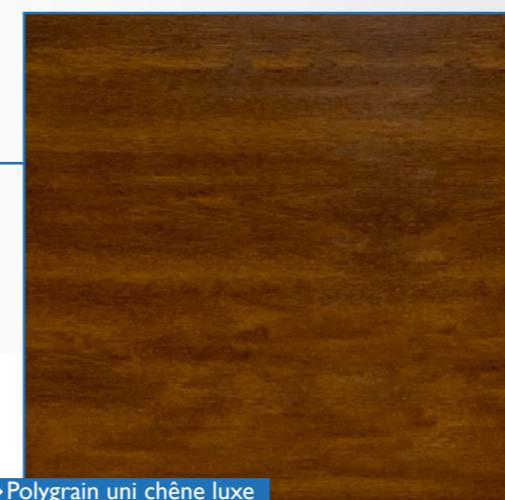

Polygrain uni chêne luxe

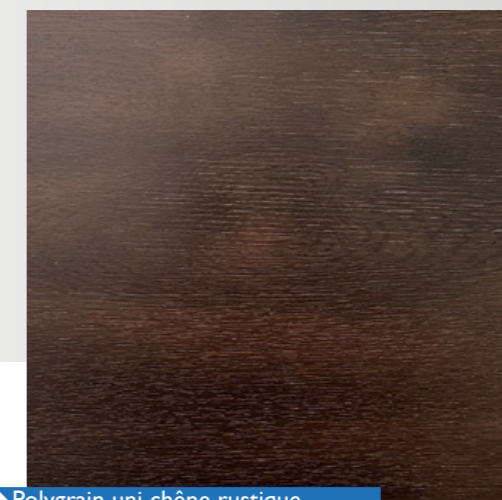

Polygrain uni chêne rustique

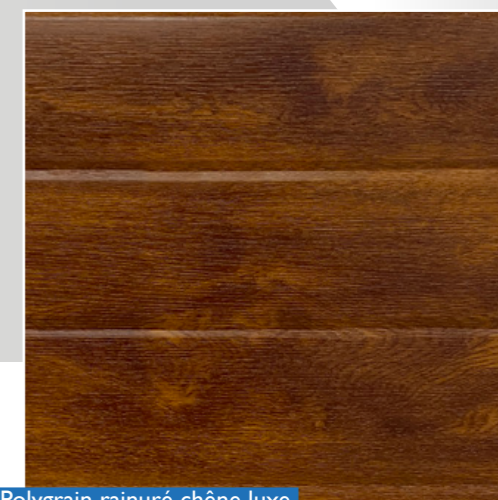

Polygrain rainuré chêne luxe

# CÔTÉ NATURE

# MICRORAINURÉ & CRISTAL



Microrainuré 7016



Microrainuré blanc

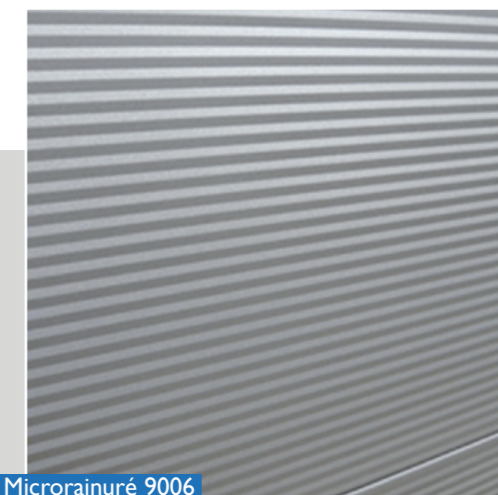

Microrainuré 9006

*Vous aimez les jeux d'ombres et de lumières et vous souhaitez apporter une touche industrielle à votre façade ? Optez pour les panneaux microrainurés, leur design vous séduira.*

*Faites entrer la lumière dans votre maison et profitez de sa chaleur naturelle. Avec les panneaux vitrés en sections Cristal, vous bénéficierez d'une luminosité optimale.*



Cristal

## CÔTÉ LUMIÈRE

# MÉLODIA



*Allier le moderne et l'ancien,  
inventer des harmonies  
nouvelles de design,  
de matières, de couleurs...  
Votre imagination n'a pas  
de limite.*

*Parce que la porte Mélodia  
s'adapte à toutes vos envies  
et que nous savons fabriquer  
sur mesure celle dont vous  
rêvez, vos projets prennent vie.*

*Avec le nu de façade, la porte  
se fond parfaitement dans  
l'habillage de votre maison.*



Panneaux isolés



Remplissage sur-mesure

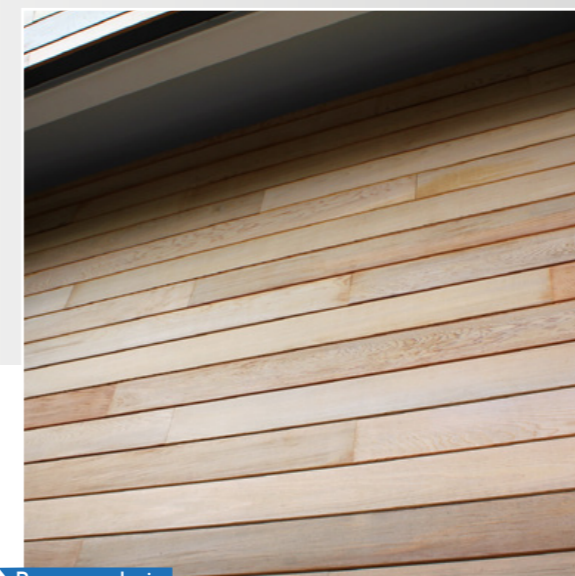

Panneaux bois



Lattes alu

## HABILLAGES HAUT DE GAMME

## HUBLOTS

# ALUNOX

Apportez élégance et lumière à votre habitat !  
Les hublots Alunox donnent un véritable style  
à votre garage en conjuguant clarté et intimité.  
N'hésitez pas à les harmoniser avec votre  
porte d'entrée.



Modèle HA7



Modèle HA2

▶ Deux tailles : 283 mm (HA2) ou 260 mm (HA3)  
Possibilité de les positionner en losange

Notre verre translucide apporte de la luminosité  
à l'intérieur de votre garage tout en empêchant  
la vision de l'extérieur. Cadre extérieur en alu brossé aspect  
inox, cadre intérieur en plastique blanc.  
De série : vitrage Glasslook PMMA aspect dépoli



Modèle HA4 Dimensions : 610 x 200 mm



Modèle HA1 Diamètre 283 mm

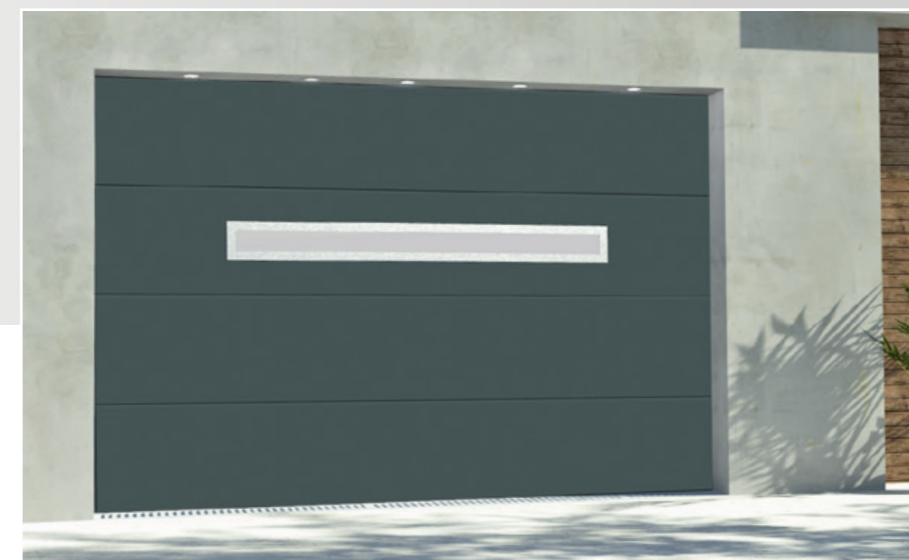

Modèle HA6 Dimensions : 1860 x 180 mm

# ÉLÉGANCE ET DESIGN

## DÉCORS

# ALUNOX

Avec de nombreux modèles disponibles, les décors alunox ajoutent une touche d'originalité à votre porte. N'hésitez pas à les harmoniser avec votre porte d'entrée ou votre portail.

### Gamme des décors évidés



Access 8



Gamme «Evidé» rond



Gamme Arc

### Gamme "inspiration"

Laissez libre cours à votre imagination avec les décors sur-mesure

### Gamme des décors compacts



Access 3



Access 4

### Gamme des décors compacts

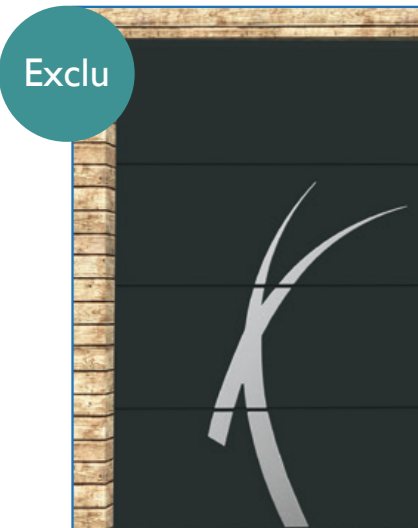

Bamboo

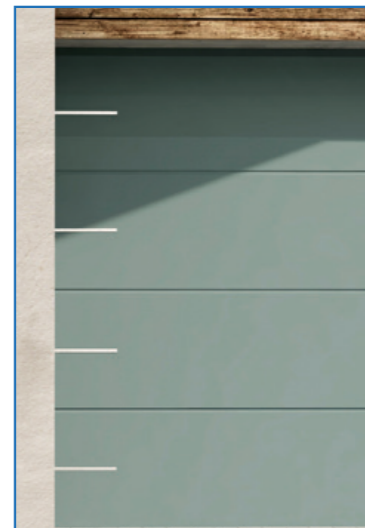

Access 10



Access 1

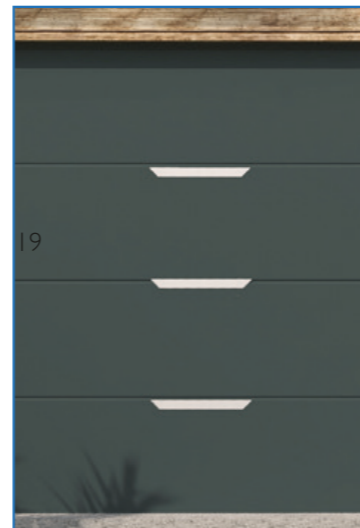

Access 2

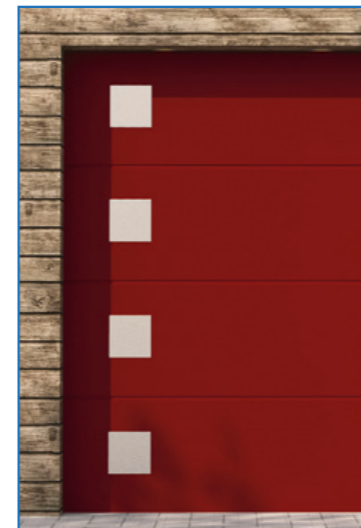

Access 5

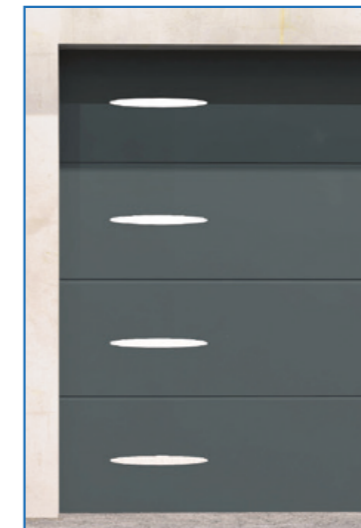

Access 9

## HUBLOTS

# PVC

Véritable créateur de lumière, la surface intérieure granitée vous protège des regards indiscrets tandis que le vitrage clair extérieur facilite l'entretien. Le verre sécurit ou le verre feuilleté sont disponibles afin de renforcer la sécurité de votre porte. Cadre intérieur et extérieur en plastique blanc. Les cadres sont peints à la teinte de la porte pour s'intégrer en toute discrétion (en option).

- ▶ De série : PMMA clair / granité
- Plusieurs options disponibles :
- Vitrage mixte verre 33/2-extérieur / polycarbonate clair ou granité intérieur
- Vitrage verre 33/2-extérieur / verre clair ou dépoli intérieur
- Vitrage verre 33/2-extérieur / verre deltamat intérieur



- ▶ Les hublots PVC peuvent accueillir un large choix de motifs décoratifs afin de donner plus de cachet à votre porte. Consultez-nous pour en savoir plus.

PORTE SECTIONNELLE À REFOULEMENT AU PLAFOND

# SÉRÉNA



LA PORTE  
QUI VOUS RESSEMBLE

- Finitions, couleurs, hublots, décors : créez la porte de vos envies, 100% personnalisable.  
D'une conception robuste, la SAFIR Séréna s'adapte parfaitement aux grandes dimensions et peut accueillir un portillon intégré.  
Pour votre confort, la porte s'ouvre et se ferme en souplesse, sans effort et sans bruit grâce à ses charnières silencieuses.

- Largeur maximum : 6000 mm  
Hauteur maximum : 3500 mm

**GARANTIE 5 ANS**

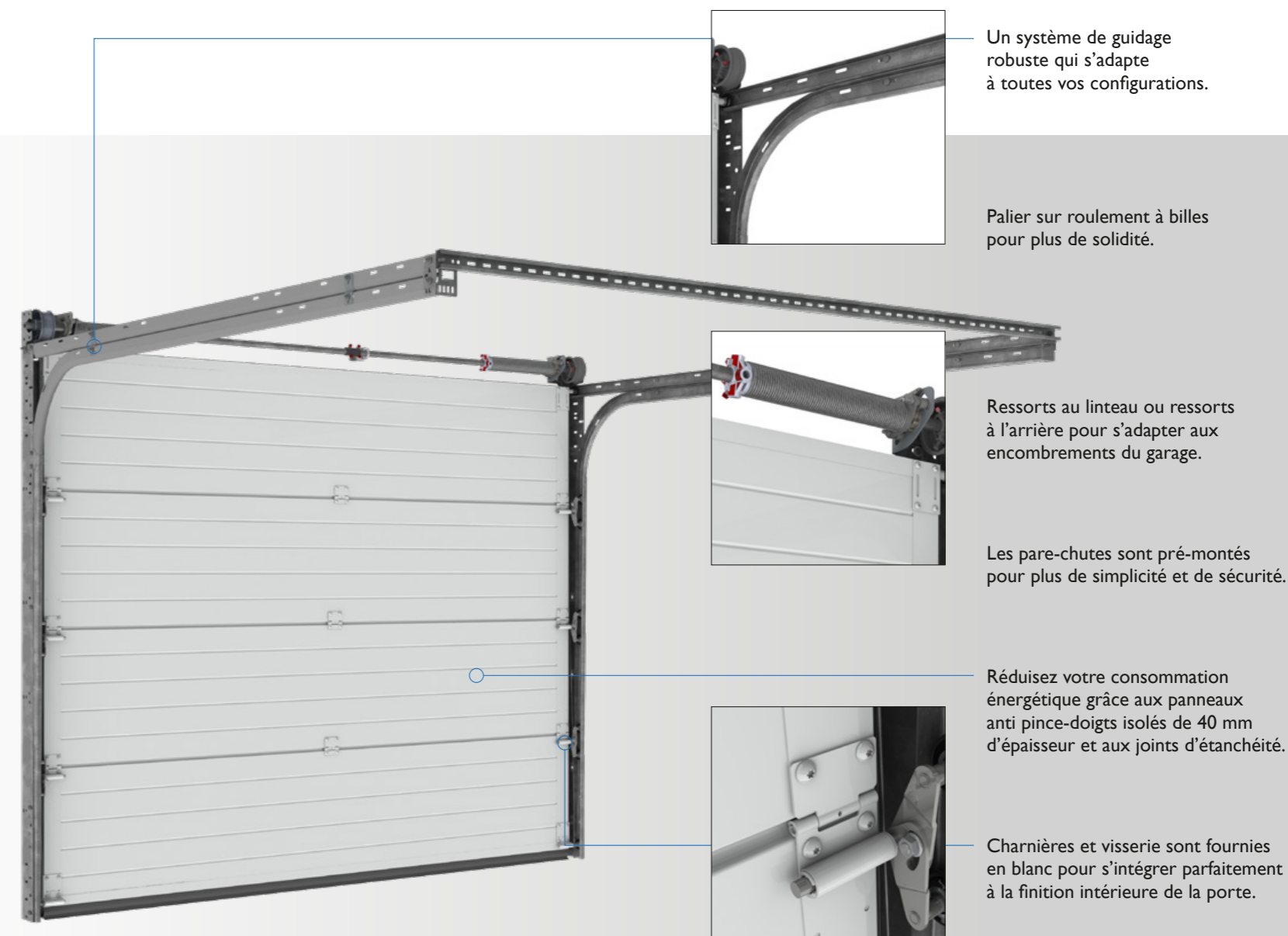

Un système de guidage robuste qui s'adapte à toutes vos configurations.

Palier sur roulement à billes pour plus de solidité.

Ressorts au linteau ou ressorts à l'arrière pour s'adapter aux encombrements du garage.

Les pare-chutes sont pré-montés pour plus de simplicité et de sécurité.

Réduisez votre consommation énergétique grâce aux panneaux anti-pince-doigts isolés de 40 mm d'épaisseur et aux joints d'étanchéité.

Charnières et visserie sont fournies en blanc pour s'intégrer parfaitement à la finition intérieure de la porte.

# RUMBA



LA PORTE  
QUI OPTIMISE VOTRE BAIE

► Ses ressorts latéraux font de la SAFIR Rumba la porte idéale pour les espaces de faible hauteur. En plus d'être adaptable à la plupart des configurations, cette porte économique a aussi été conçue pour une pose intuitive et rapide.

► Largeur maximum : 4500 mm  
Hauteur maximum : 3000 mm

**GARANTIE 5 ANS**

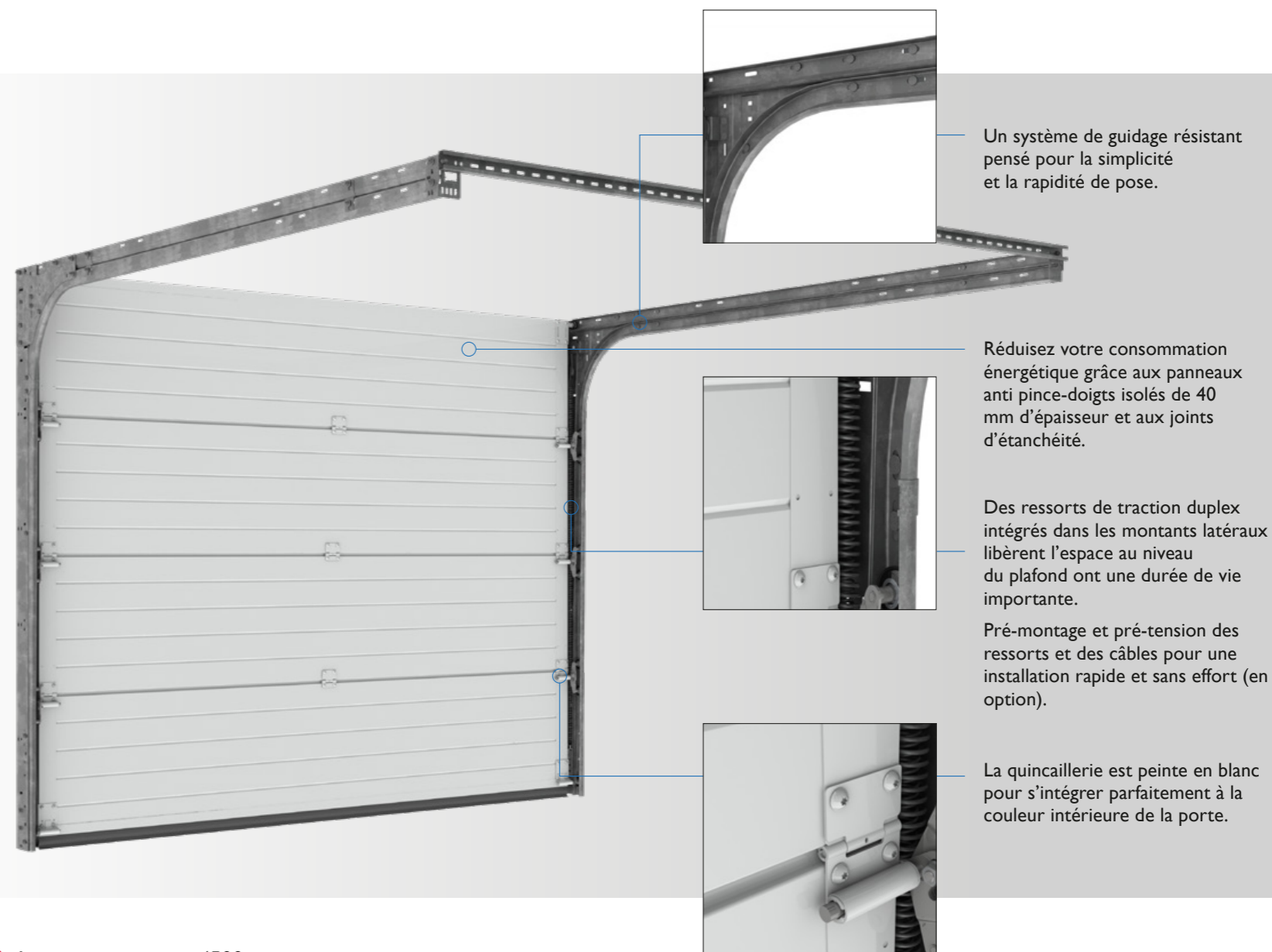

Un système de guidage résistant pensé pour la simplicité et la rapidité de pose.

Réduisez votre consommation énergétique grâce aux panneaux anti-pince-doigts isolés de 40 mm d'épaisseur et aux joints d'étanchéité.

Des ressorts de traction duplex intégrés dans les montants latéraux libèrent l'espace au niveau du plafond ont une durée de vie importante.

Pré-montage et pré-tension des ressorts et des câbles pour une installation rapide et sans effort (en option).

La quincaillerie est peinte en blanc pour s'intégrer parfaitement à la couleur intérieure de la porte.

PORTILLON INCORPORÉ

# SÉRÉNA



UNE CERTAINE IDÉE DE L'INDÉPENDANCE

▶ Serrure multipoints.

▶ A gauche, à droite ou au centre, choisissez l'emplacement de votre portillon (700 mm du bord minimum).

▶ Grâce à sa grande largeur et son seuil réduit, le portillon devient une véritable seconde porte d'entrée.

▶ Sécurité d'ouverture radio pré-monté (en option)



Portillon de 840 mm de largeur, 1760 mm de hauteur et seuil bas de 30 mm.

▶ Dimensions maximum de la porte : 4000 x 2500 mm

▶ Le portillon permet au quotidien, un accès plus facile au garage. Inutile d'ouvrir la porte entièrement lorsque vous souhaitez accéder à pied à votre garage. Le seuil réduit permet de passer sans contrainte avec un vélo, une poussette ou une tondeuse. Le portillon peut être poussant gauche ou poussant droit (vue intérieure), selon votre convenance.

# HARMONIA



## LA PORTE QUI LIBÈRE VOTRE PLAFOND

▶ Sans rails horizontaux ni ressorts, la SAFIR Harmonia s'ouvre sur le côté, libérant ainsi de l'espace de stockage au niveau du plafond. Motorisée, la porte dispose d'une ouverture partielle : un simple appui sur l'émetteur et la porte s'ouvre sur un mètre environ pour laisser passer une personne.

Facilitez votre installation grâce au pré-cadre laqué noir.



▶ Possibilité de mettre un portillon sur l'Harmonia version manuelle.

Pour votre confort et votre sécurité, nos portes sont équipées de panneaux anti-pince-doigts.

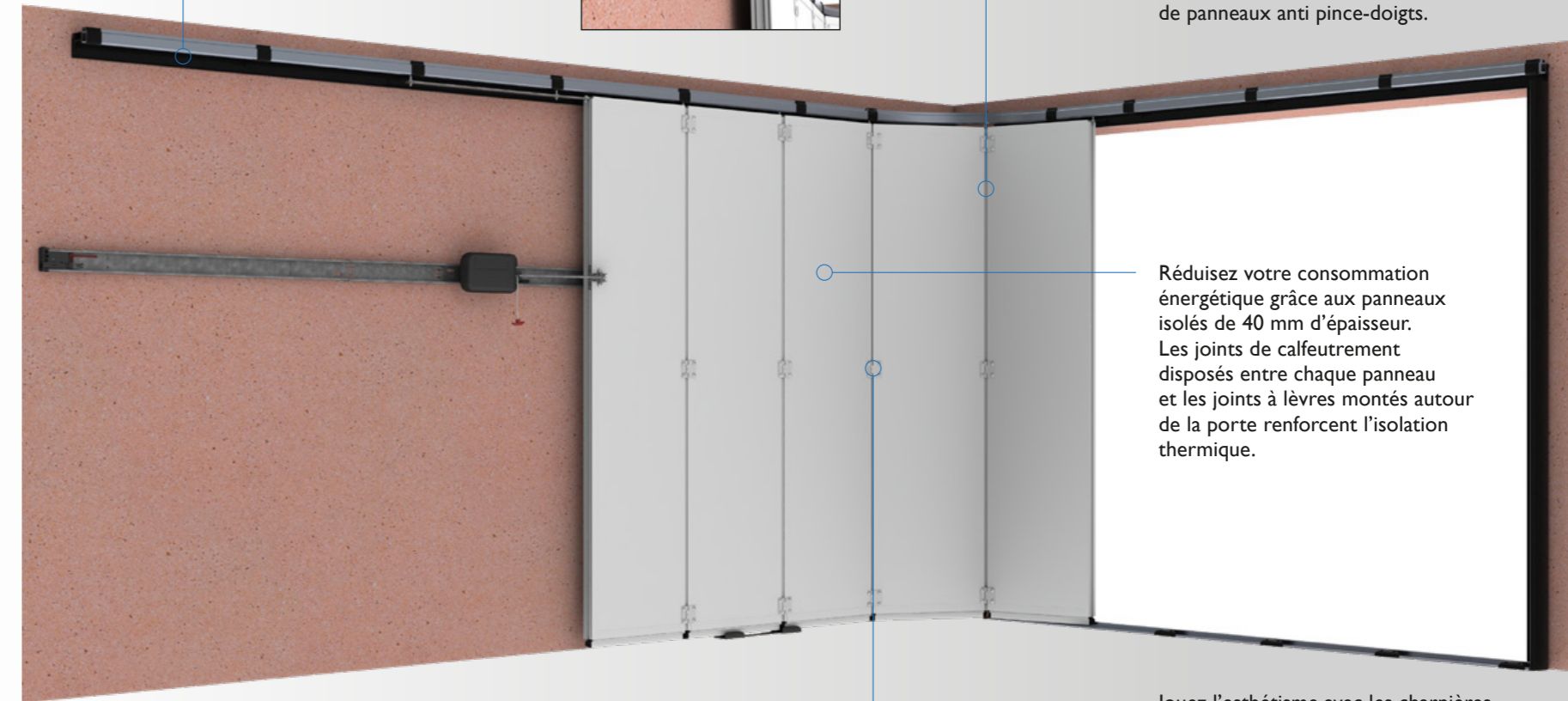

Réduisez votre consommation énergétique grâce aux panneaux isolés de 40 mm d'épaisseur. Les joints de calfeutrement disposés entre chaque panneau et les joints à lèvres montés autour de la porte renforcent l'isolation thermique.

Jouez l'esthétisme avec les charnières, la visserie et les profilés laqués en blanc pour une harmonie parfaite à la couleur intérieure de la porte.

▶ Largeur maximum : 5000 mm  
Hauteur maximum : 3000 mm\*

**GARANTIE 5 ANS**

\* selon configuration (cf. p40)

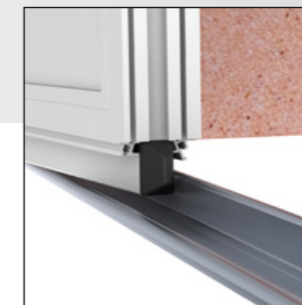

Seuil bas en aluminium anodisé.

PORTE BASCULANTE AUTOMATIQUE NON DEBORDANTE

# MÉLODIA



LA PORTE  
DE VOS ENVIES

- ▶ Avec plus de 30 ans d'expérience dans l'Habitat collectif au service des particuliers, la SAFIR Mélodia condense toute l'expertise SAFIR pour créer la porte de vos envies. Panneaux isolés, tôles lisses avec découpe laser, ventelles, bois gravé, laissez courir votre imagination, nous nous occupons du reste.



Contrepoids à sangles pour un équilibrage parfait du tablier.

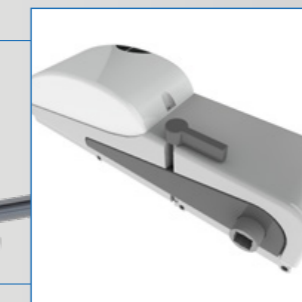

Double motorisation pour une fréquence d'utilisation intensive.

La porte vient en applique sur le joint pour une étanchéité parfaite.



Une sécurité exemplaire allant au-delà des normes européennes en vigueur :

- ▶ cellules de détection
- ▶ parachute sur sangles en cas de rupture du système de traction
- ▶ porte manoeuvrable facilement en cas de coupure de courant.

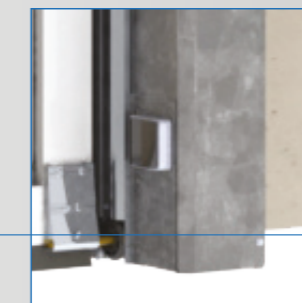

Poteaux auto-portants pour faciliter la pose et la fixation dans la baie.

- ▶ Largeur maximum : 5000 mm
- ▶ Hauteur maximum : 2400 mm

**GARANTIE 2 ANS**

# PORTE DE SERVICE



- ▶ Serrure 5 points pour une sécurité renforcée
- ▶ Seuil aluminium anodisé PMR respectueux de la norme handicapé
- ▶ Ossature renforcée en acier laqué à la couleur de la porte
- ▶ Harmonisez votre porte de service et votre porte de garage avec la même esthétique
- ▶ Panneaux alignés à la porte de garage
- ▶ Profilés en alu laqué à la couleur de la porte

# ACCESSOIRES



Chatière

Préservez la liberté et la sécurité de votre gentil félin !

Dans les milieux salins ou agressifs, optez pour le sabot de finition qui luttera efficacement contre la rouille.

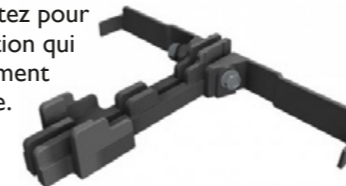

Sabot de finition

Joint spécial appliqué autour de la porte pour apporter une étanchéité à l'air plus élevée et éviter les déperditions d'énergie.

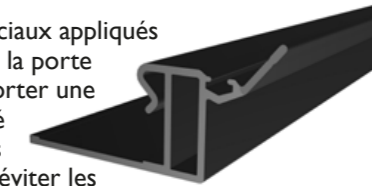

Rupture de pont thermique

Ajoutez un déverrouillage extérieur (serrure centrée sur la panneau intermédiaire) sur votre porte motorisée. Très utile en cas de perte de l'émetteur ou coupure de courant.



Déverrouillage extérieur

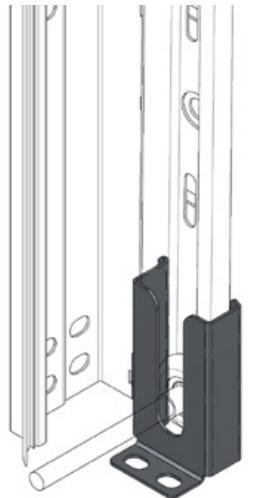

Kit anti-effraction

Kit retardateur d'effraction : des sabots sont rajoutés en partie de basse du rail pour renforcer la sécurité de votre porte.



Entrée de boîte aux lettres

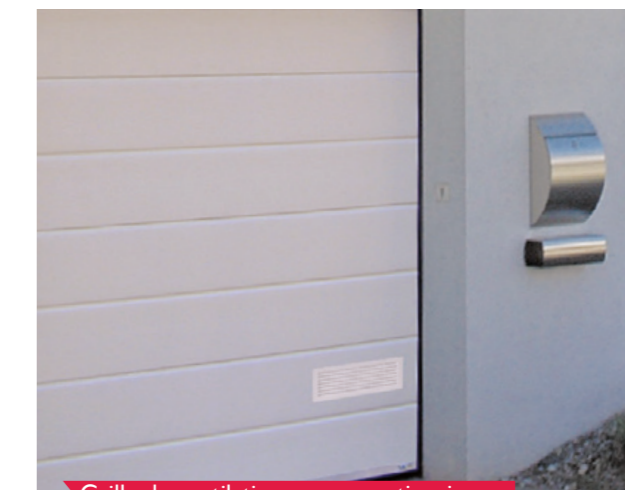

Grille de ventilation avec moustiquaire

Favorisez l'aération de votre garage tout en évitant les insectes avec la grille de ventilation moustiquaire.

POUR VOTRE CONFORT ET VOTRE SÉCURITÉ

# MOTORISATIONS SOMMER

Avec SOMMER, spécialiste allemand des motorisations résidentielles, bénéficiez de la qualité et de la fiabilité de produits fabriqués selon les exigences les plus strictes. Déverrouillage d'urgence, système de puissance dynamique, fonction automatique de détection d'obstacle, les automatismes SOMMER mettent tout en œuvre pour vous apporter sécurité et sérénité.

Moteurs à chaîne - 20 cycles / jour - 2 émetteurs 4 touches - Garantie 60 mois



Photo Sommer

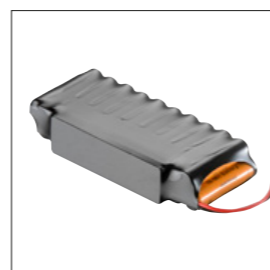

Batterie de secours

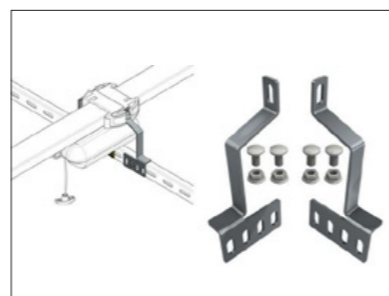

Support de rail



Moteur Pro+



Clavier à codes



Emetteur Pearl Slide +



Emetteur Pearl Vibe



Emetteur mural Somtouch

POUR VOTRE CONFORT ET VOTRE SÉCURITÉ

# MOTORISATIONS SOMFY

Marque mondialement connue, SOMFY est le spécialiste de l'automatisme depuis de 50 ans. Avec sa gamme de motorisations et d'accessoires, entrez dans l'univers de la domotique en commandant et en gérant votre porte et bien d'autres équipements depuis votre smartphone ou votre tablette. Performantes et durables, les motorisations SOMFY sont aussi conçues pour vous apporter confort & sécurité.

Moteurs à courroie - 20 cycles / jour - 2 émetteurs 4 touches - Garantie 60 mois



Photo Somfy



Digicode Io Pro

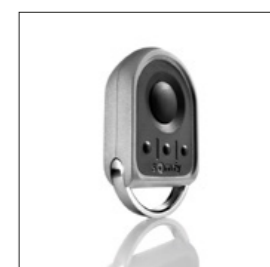

Emetteur Keygo Io 4 canaux



Batterie de secours



Emetteur mural 2 canaux Io



Motorisation SOMFY Smart Io

# PORTES CONNECTÉES

Simplifiez vous la vie en passant en mode connecté !  
Avec nos solutions de domotique, contrôlez et gérez votre porte à distance via votre smartphone pour plus de confort et de sécurité. Elle vous répond au doigt et à l'œil !

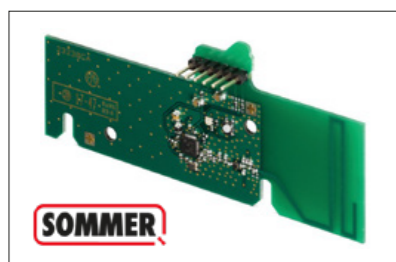

Le module Delta Dore® X3D relie les motorisations SOMMER (Pro +, Tiga, et Tiga +) à l'univers domotique de Delta Dore.



Rendez votre maison intelligente avec TaHoma switch®. Portes de garage, portails, volets roulants, stores-banne, cette commande intelligente gère des scénarios pour l'ensemble de vos ouvertures, fermetures, et bien plus encore. Acceptant les protocoles les plus connus, TaHoma switch® est compatible avec toutes les marques de moteurs proposées par SAFIR.

# L'UNIVERS SAFIR



## ▶ Portes *sectionnelles* industrielles

SAFIR Industrie a bâti une expertise dans la fabrication de portes industrielles pour offrir des solutions sur-mesure adaptées à tous vos chantiers.

- Portes sectionnelles ISOTEC 40 mm
- Portes sectionnelles THERMOTEC 80 mm
- Portes sectionnelles vitrées CRISTAL

## ▶ Portes *rapides* industrielles

Fort d'une solide expérience dans le domaine industriel, SAFIR Industrie fabrique de nombreuses portes souples et rapides adaptées à tous les métiers.

- Portes souples rapides à enroulement PE100, PLANEZIP
- Portes souples rapides à empilement PLANEVITE
- Portes souples rapides pour salles blanches PE120



## ▶ Portes *collectives*

SAFIR est l'acteur majeur de la fermeture sur-mesure dans le résidentiel collectif grâce à une solide expérience, une flexibilité incomparable et une fiabilité à toute épreuve.

- Portes basculantes automatiques S400, S424, S224
- Portes accordéons automatiques W724
- Portes battantes automatiques B724



# PARLONS TECHNIQUE

## LE MARQUAGE CE

Le marquage CE est la garantie, que le produit satisfait aux exigences essentielles, notamment de sécurité, définies dans la norme européenne NF EN 13241-1 A2. Toutes les portes SAFIR Industrie sont marquées et conformes à la réglementation.

## PORTILLON

Les portillons s'ouvrent toujours vers l'extérieur pour des raisons de sécurité. Portillon poussant droit : vue de l'intérieur, les charnières sont à droite et la poignée à gauche. Portillon poussant gauche : vue de l'intérieur, les charnières sont à gauche et la poignée à droite.

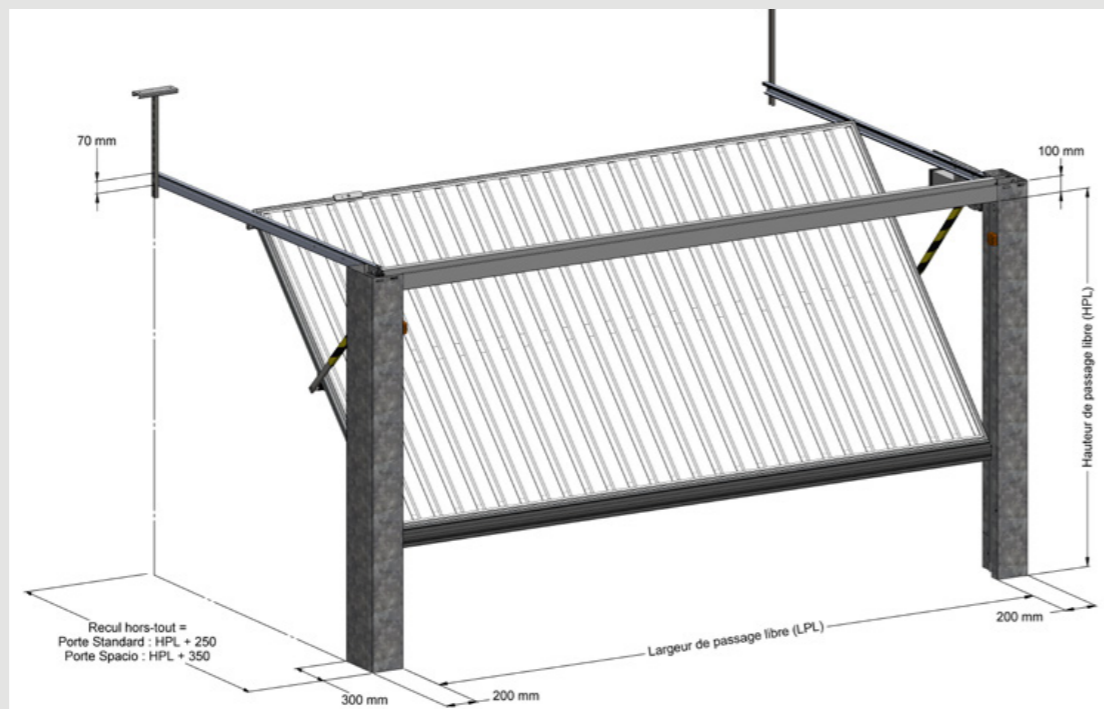

## SÉMANTIQUE

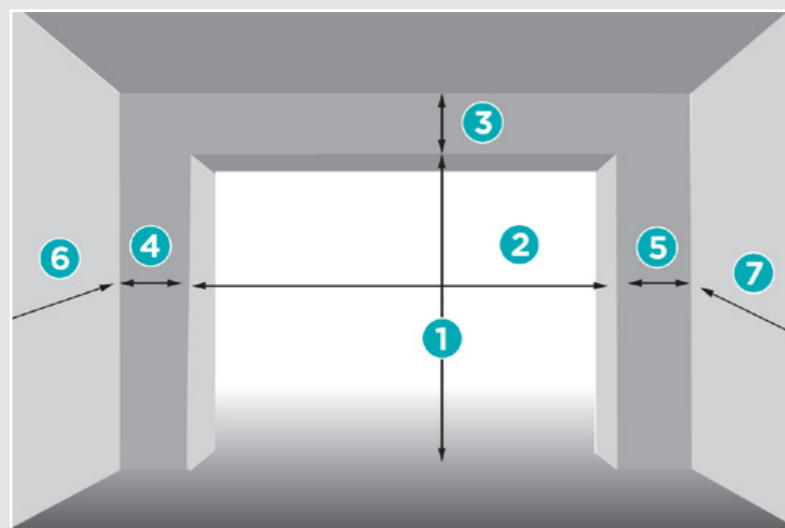

- 1 - Hauteur de baie
- 2 - Largeur de baie
- 3 - Retombée de linteau
- 4 - Ecoinçon gauche
- 5 - Ecoinçon droit
- 6 - Refoulement gauche
- 7 - Refoulement droit



# PORTE RUMBA

	HSP = HB + 90 mm	RL mini 90 mm HPL = HB - 10 mm avec bloque porte	RL mini 60 mm HPL = HB - 40 mm avec bloque porte
	HSP = HB + 120 mm	RL mini 120 mm HPL = HB - 10 mm	RL mini 90 mm HPL = HB - 40 mm

HB	Hauteur de baie libre
RL	Retombée de linteau
HS	Hauteur système
HSP	Hauteur sous plafond
HPL	Hauteur de passage libre
LB	Largeur de baie libre
LPL	Largeur de passage libre
LEM	Largeur entre murs

\*Cette configuration permet l'installation de la porte sans pré-cadre lorsque HSP ou LEM sont insuffisantes.

# PORTE SÉRÉNA

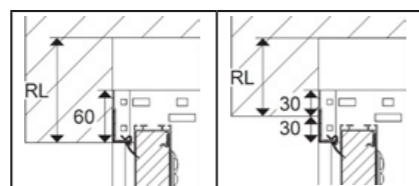
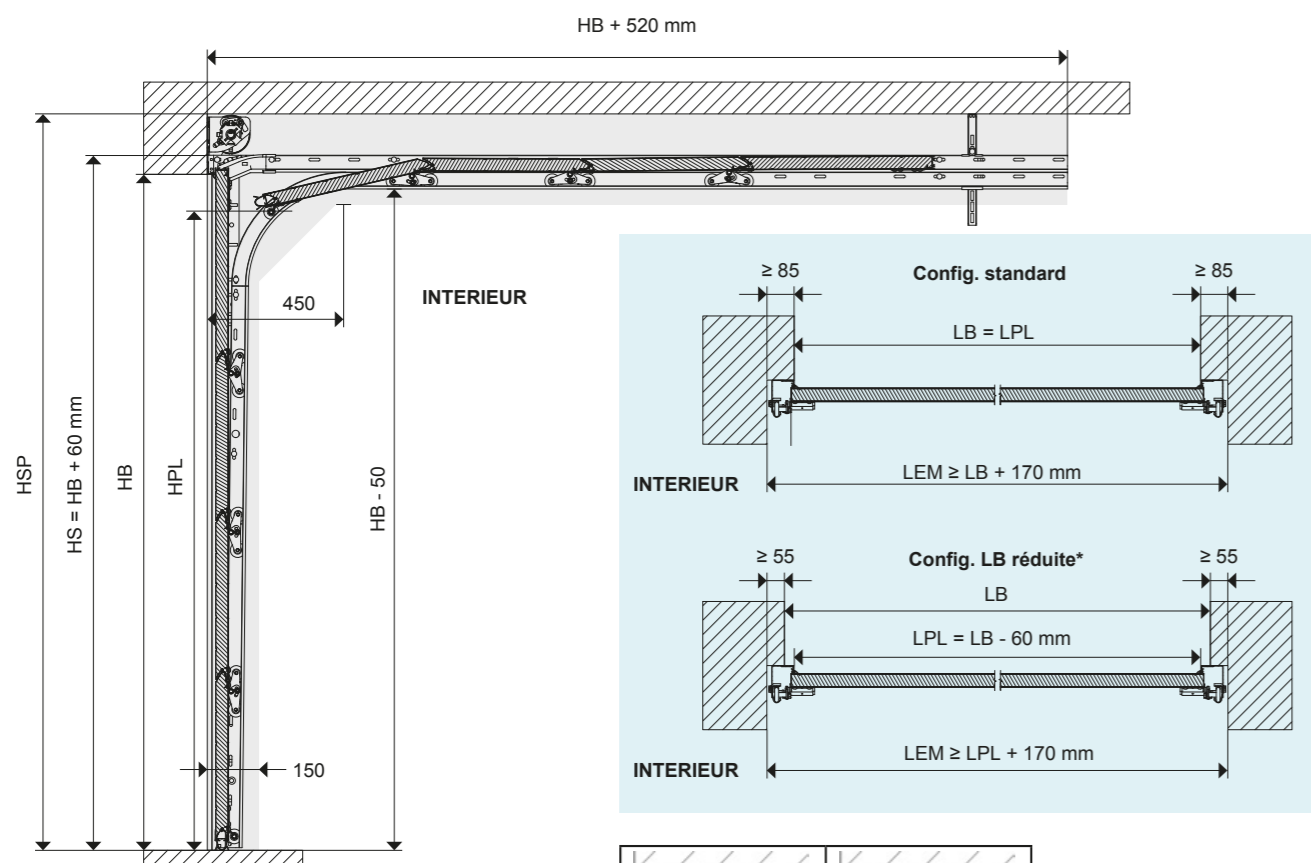

HSP = HB + 190 mm

RL mini 190 mm  
HPL = HB - 10 mm  
avec bloque porte

RL mini 160 mm  
HPL = HB - 40 mm  
avec bloque porte

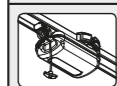

HSP = HB + 190 mm

RL mini 190 mm  
HPL = HB - 10 mm

RL mini 160 mm  
HPL = HB - 40 mm

HB	Hauteur de baie libre
RL	Retombée de linteau
HS	Hauteur système
HSP	Hauteur sous plafond
HPL	Hauteur de passage libre
LB	Largeur de baie libre
LPL	Largeur de passage libre
LEM	Largeur entre murs

\*Cette configuration permet l'installation de la porte sans pré-cadre lorsque HSP ou LEM sont insuffisantes.

# PORTE SÉRÉNA R

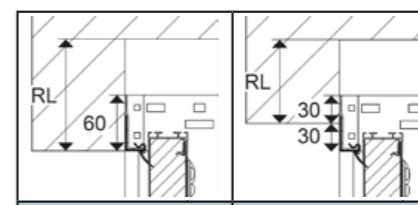
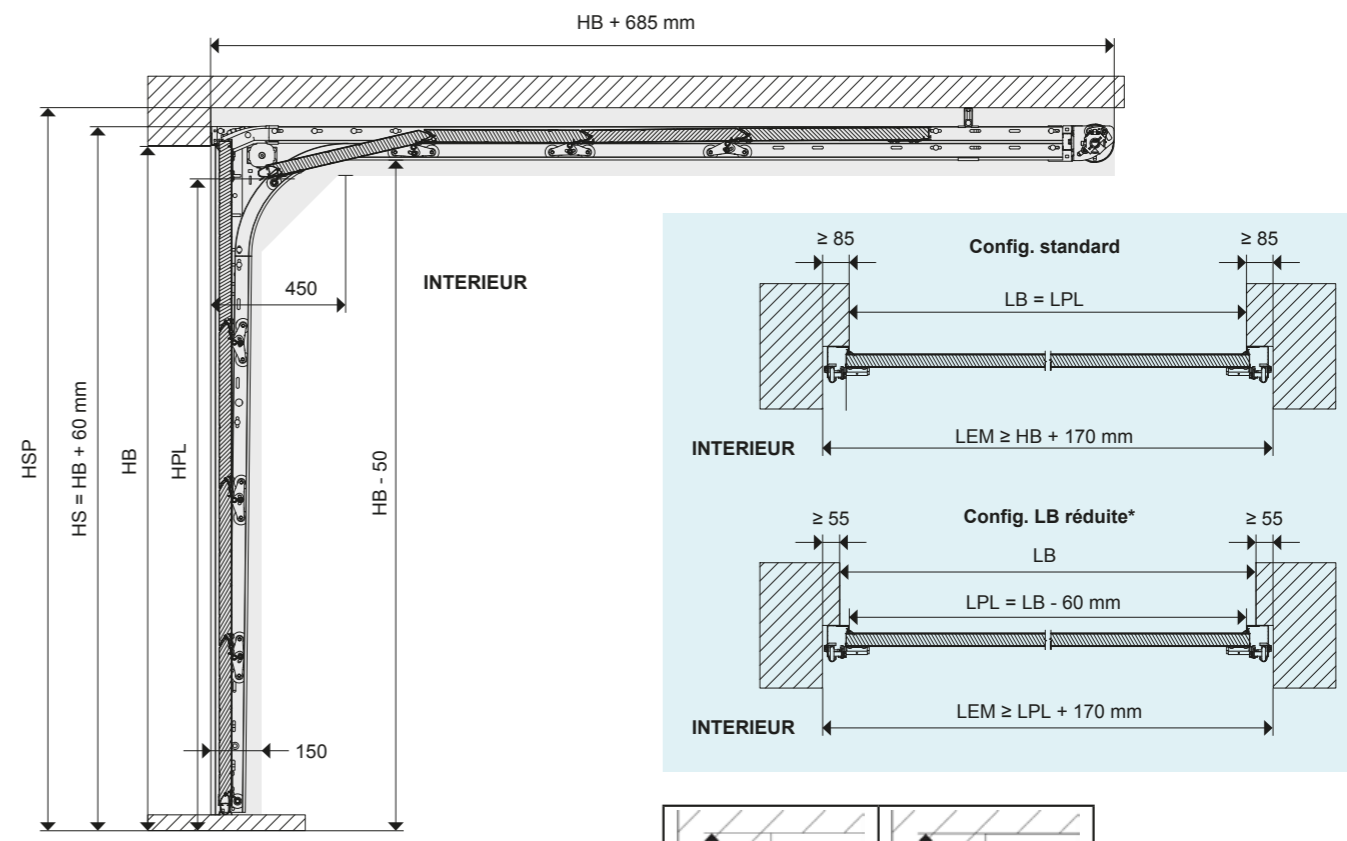

HSP = HB + 90 mm

RL mini 90 mm  
HPL = HB - 10 mm  
avec bloque porte

RL mini 60 mm  
HPL = HB - 40 mm  
avec bloque porte



HSP = HB + 120 mm

RL mini 120 mm  
HPL = HB - 10 mm

RL mini 90 mm  
HPL = HB - 40 mm

HB	Hauteur de baie libre
RL	Retombée de linteau
HS	Hauteur système
HSP	Hauteur sous plafond
HPL	Hauteur de passage libre
LB	Largeur de baie libre
LPL	Largeur de passage libre
LEM	Largeur entre murs

\*Cette configuration permet l'installation de la porte sans pré-cadre lorsque HSP ou LEM sont insuffisantes.

# PORTE HARMONIA

# PORTE MÉLODIA

## CONFIGURATIONS PSL HARMONIA

Manoeuvre	Option Portillon	EC* mini	EC* maxi	LB max	HB max
Moteur perpendiculaire (sur refoulement)	Non disponible	200	620	5000	3000
Moteur parallèle (au plafond)	Non disponible	621	Non	5000	3000
Manuelle	Opposé au refoulement	150	Non	5000	2700
Manuelle	Sans	450	Non	5000	2900

\* EC = Ecoinçon côté refoulement

## PSL MOTORISÉE AVEC MOTEUR SUR REFOULEMENT

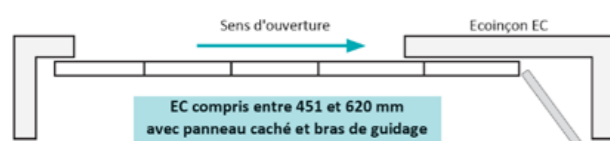

## PSL MOTORISÉE AVEC MOTEUR AU PLAFOND



Bras pour Somfy et autres



Bras pour Sommer

## PSL MANUELLE AVEC PORTILLON

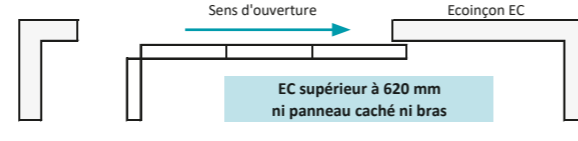
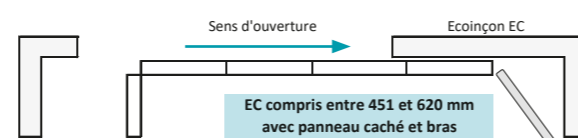
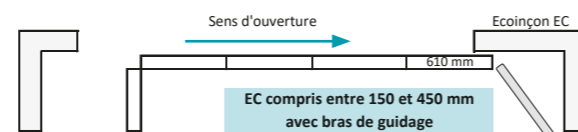

## PSL MANUELLE SANS PORTILLON

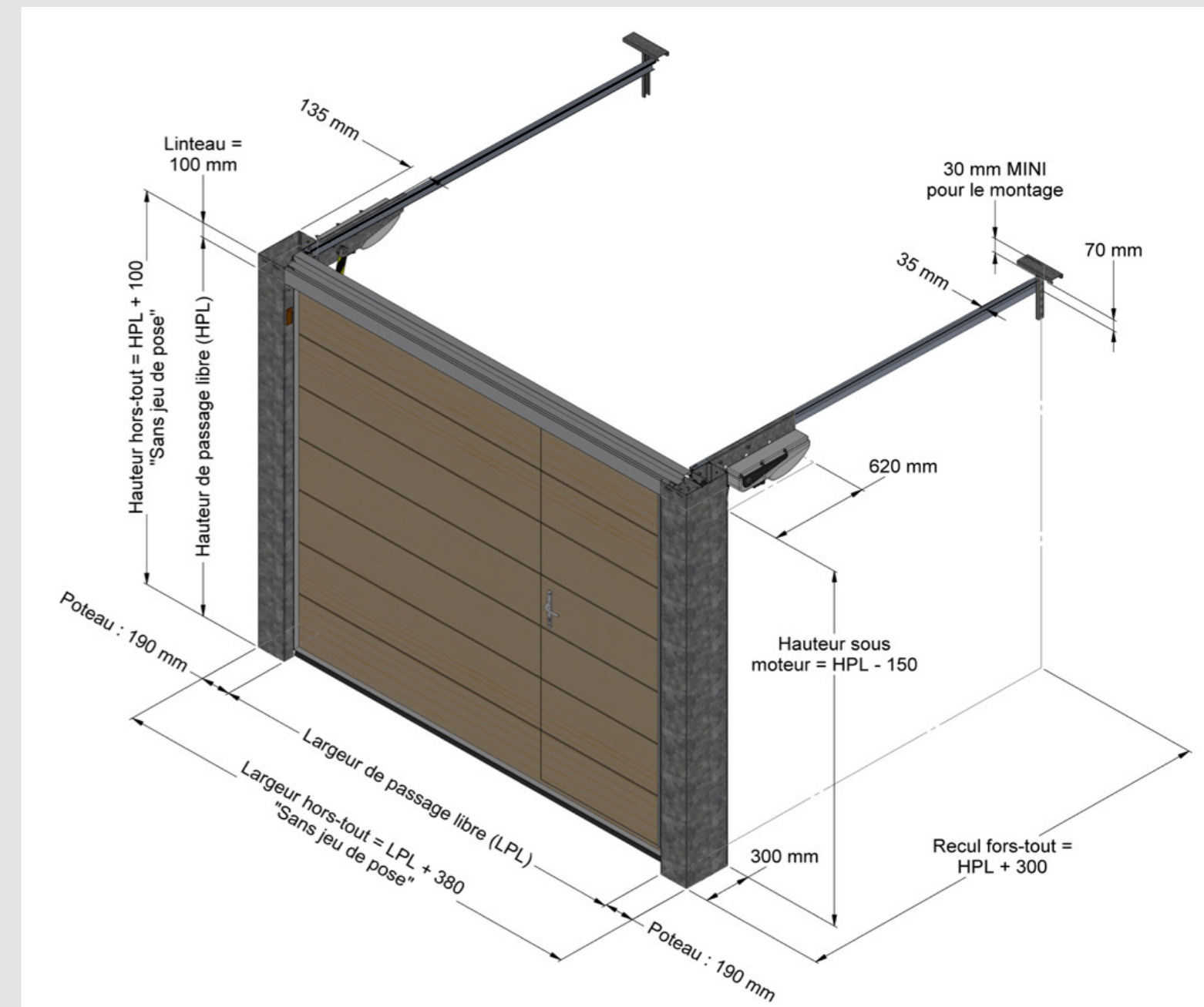
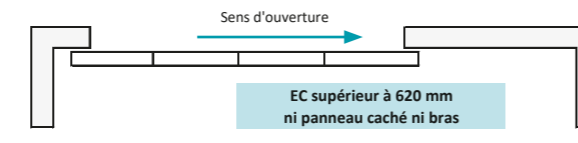
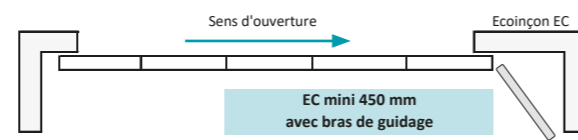

# PANNEAUX ISOLÉS

► **Matériau** : acier polyuréthane

► **Épaisseur** : 40 mm

► **Poids** : 10,5 kg/m<sup>2</sup>, 5,25 kg/lm

► **Profil** : anti-pince doigts

► **Substrat** : 0,45 mm ou 0,7 mm (finition polygrain) externe / 0,45 interne. Immersion continue, acier structural avec revêtement zinc (95% zinc, 5% aluminium) SGD + ZA, EN 10326 : 2004.

► **Finition face interne** : blanc éclatant 25 microns, lisse, peinture polyester thermodurcissable, finition Stucco.

► **Finition face externe** : 25 microns, lisse, peinture polyester thermodurcissable, stuccodée, et laquage RAL selon finition.

Ou finition polygrain 35 microns peinture polyester thermodurcissable de très bonne malléabilité et résistante aux UV et à la corrosion, laminée sans embossage.

Ou 140 microns film rigide chlorure de polyvinyl PVC / polyoléfine, décoré à l'impression en rotogravure (veiné bois ou lisse).

► **Coefficient de transfert thermique** :  
U = 0,51 W/m<sup>2</sup> K par panneau  
U = 0,9 W/m<sup>2</sup> K par porte complète installée\*

► **Aspect acoustique** : Réduction de 25 db

\* valeur U testée par le SP Swedish et KDC sur portes de dimensions 4000 x 3000 mm (pour 40 et 80 mm)

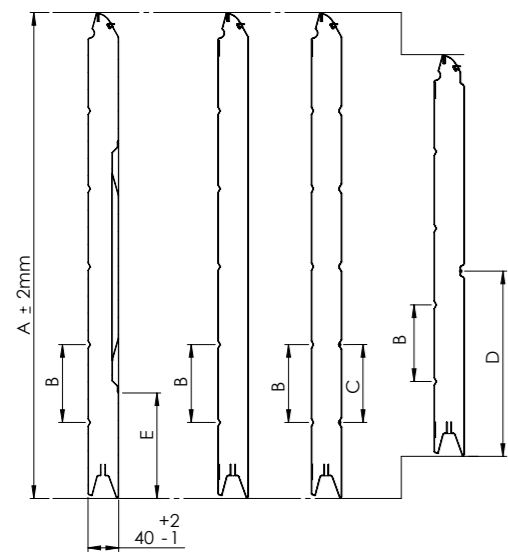

	RF, PG, MR		RL		RV
	500	610	510	610	500
<b>A</b>	525	635	525	635	525
<b>B</b>	100	101,7	100	101,7	100
<b>C</b>			100	101,7	
<b>D</b>					242,5
<b>E</b>					

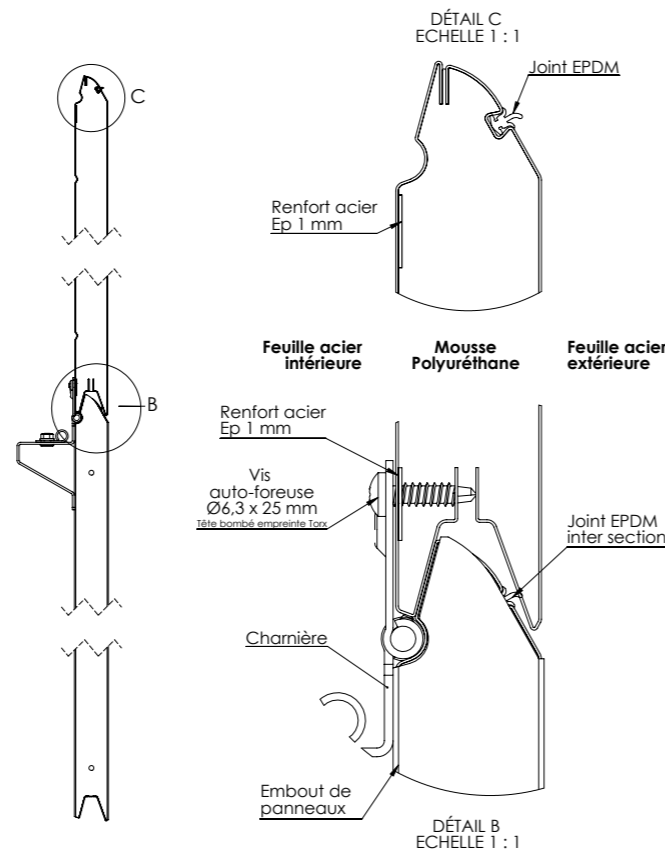
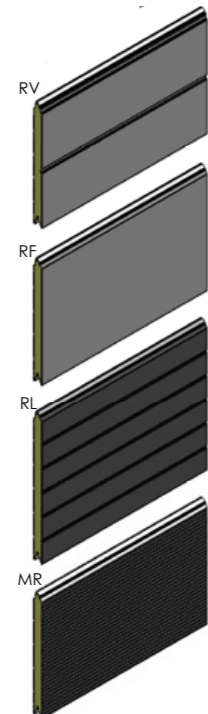

# HUBLOTS

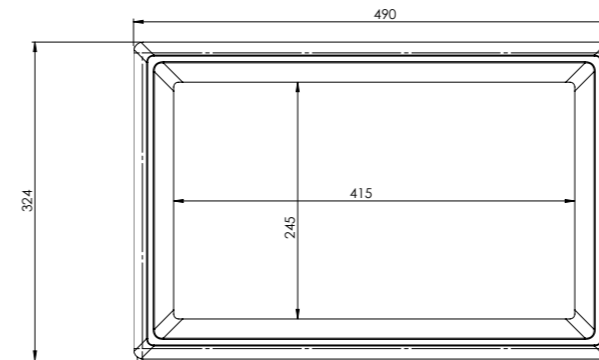

► **Vitrages**:  
Double PMMA 2x2 mm  
Lisse ou grainé - Possible insertion de motif  
Polycarbonate / Verre sur demande

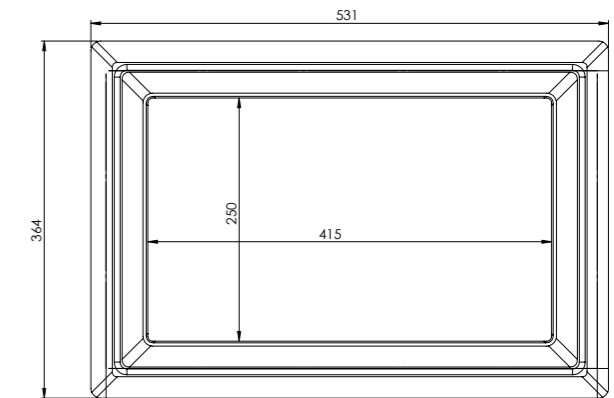

► **Vitrages**:  
Double PMMA 2x2 mm  
Lisse ou grainé - Possible insertion de motif  
Polycarbonate / Verre sur demande

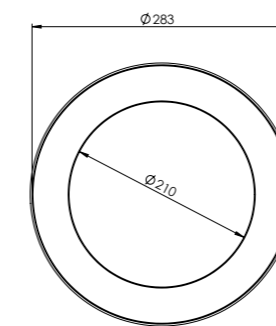

En standard : face extérieure en aluminium imitation inox, face intérieure en PVC Blanc et vitrage Glasslook PMMA aspect dépoli  
En option : double vitrage verre 4mm extérieur et verre 33/2 intérieur clair deltamat ou dépoli

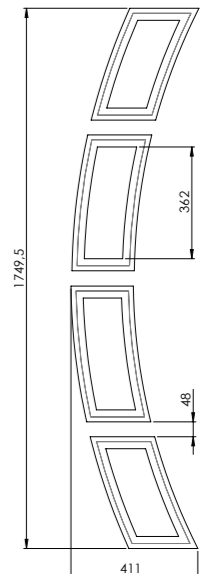
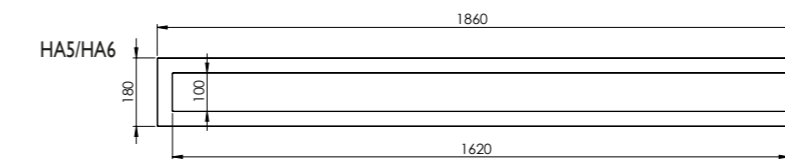
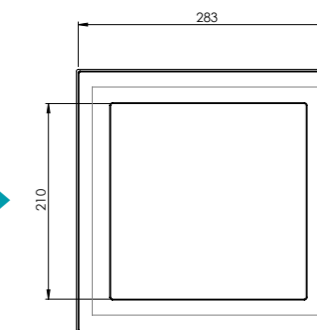

En standard : face extérieure et intérieure en aluminium imitation inox et vitrage PMMA 8+8mm affleurant translucide

CACHET INSTALLATEUR



4 rue des Vignettes  
60490 CUVILLY  
[www.portesafir.com](http://www.portesafir.com)

